

DETALHE DOS BALCÕES  
DETALHAMENTO 01 - PLANTA BAIXA  
Sem escala

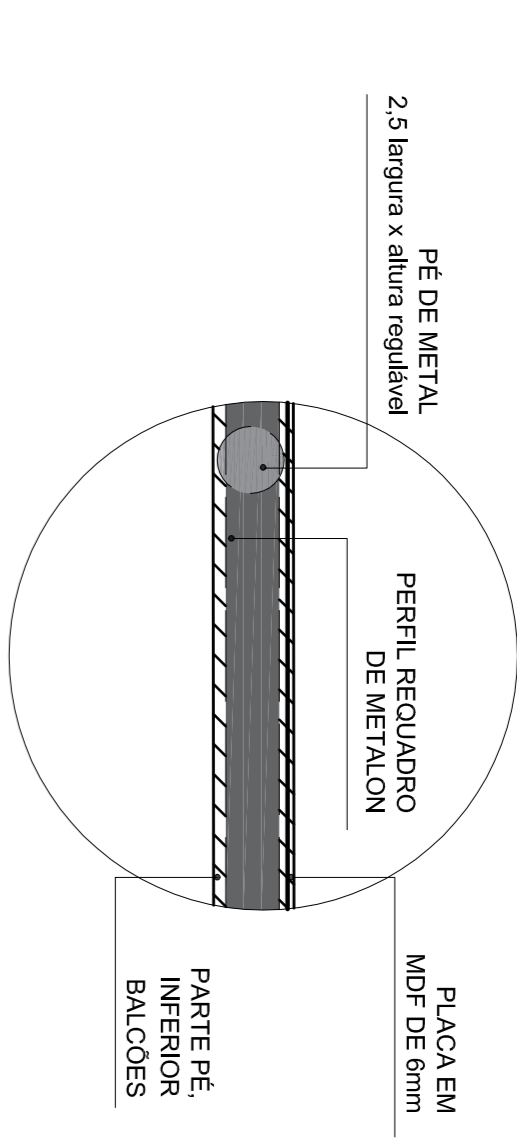

DETALHAMENTO 02 - VISTA LATERAL  
PÉ  
Sem escala

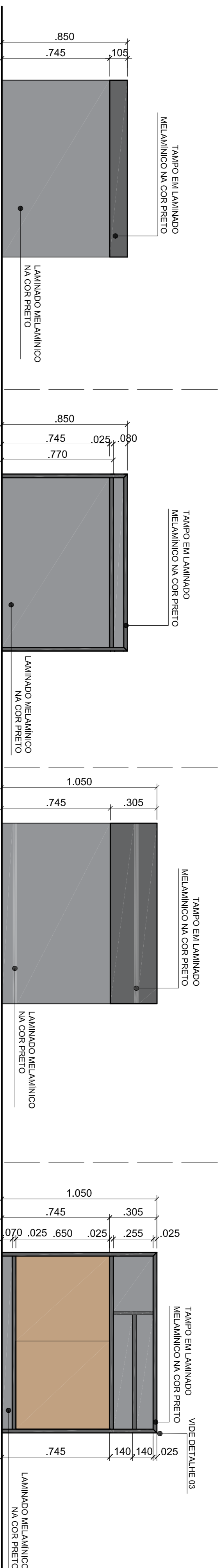
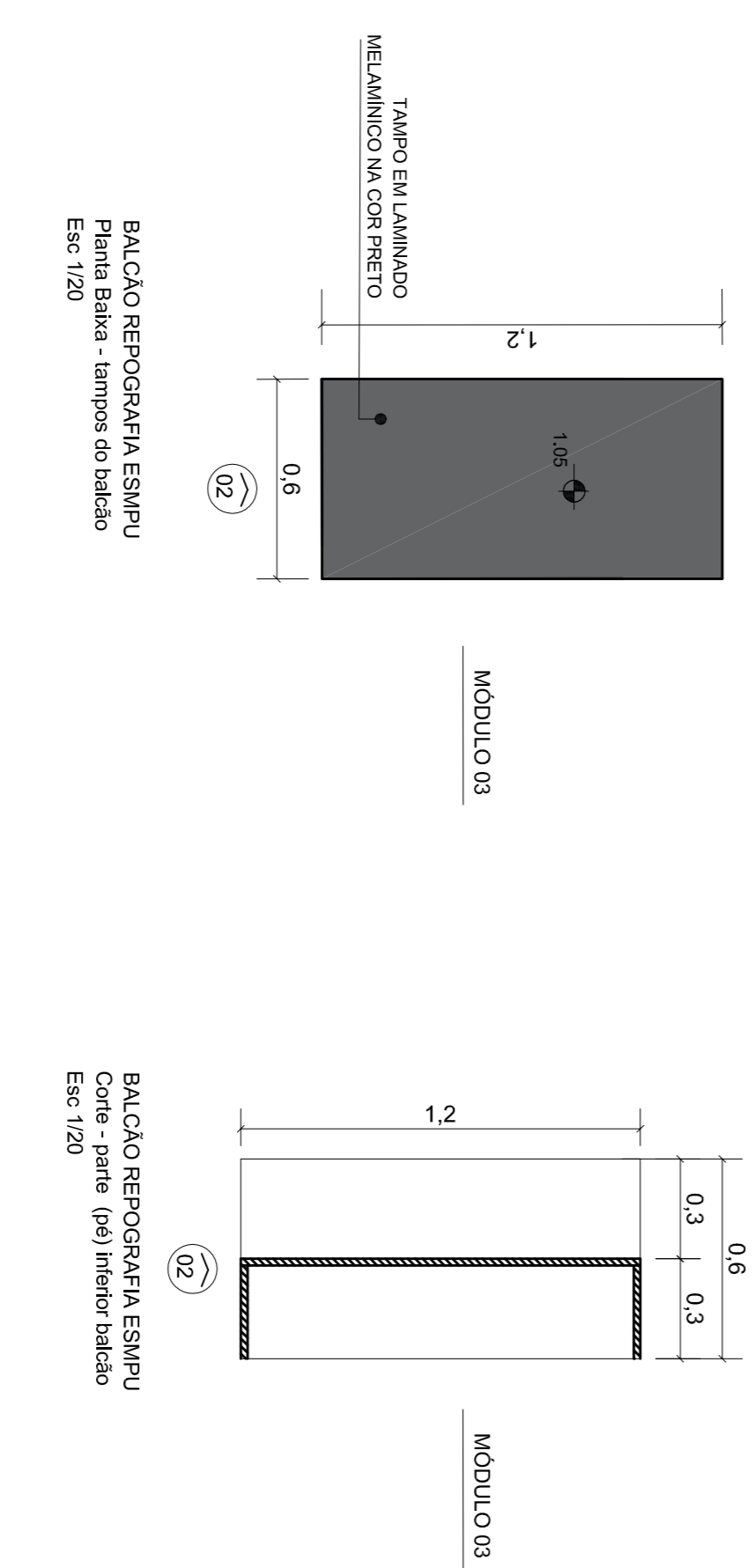
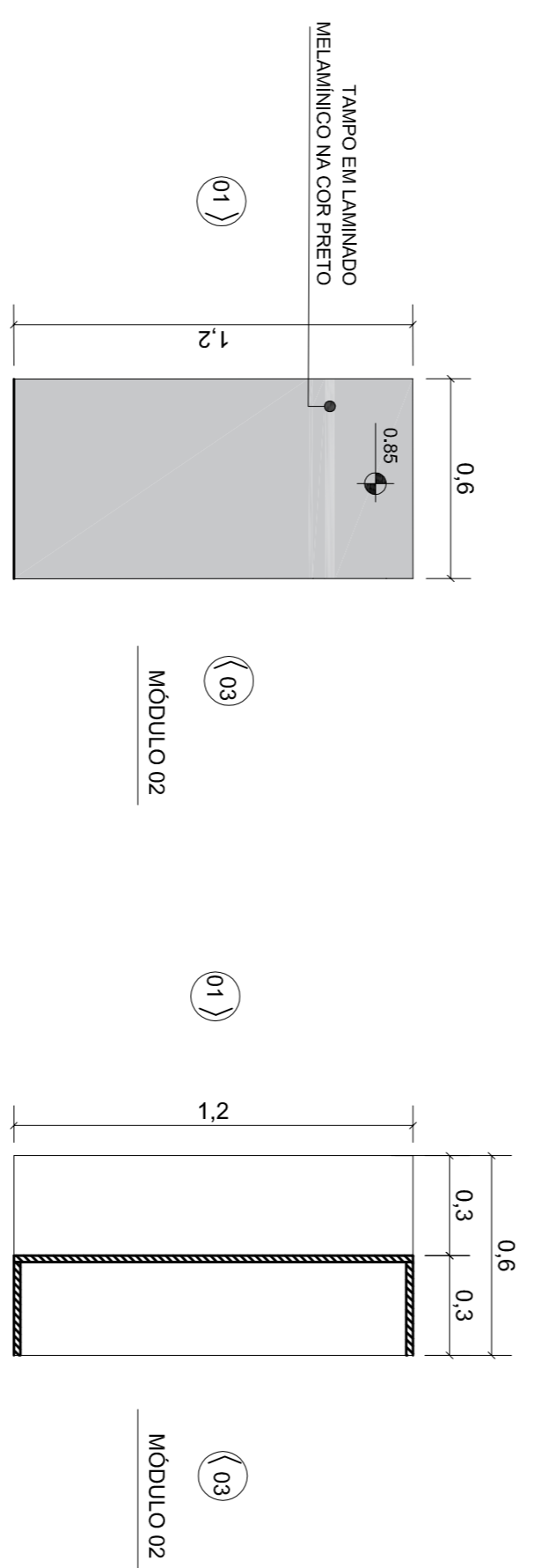
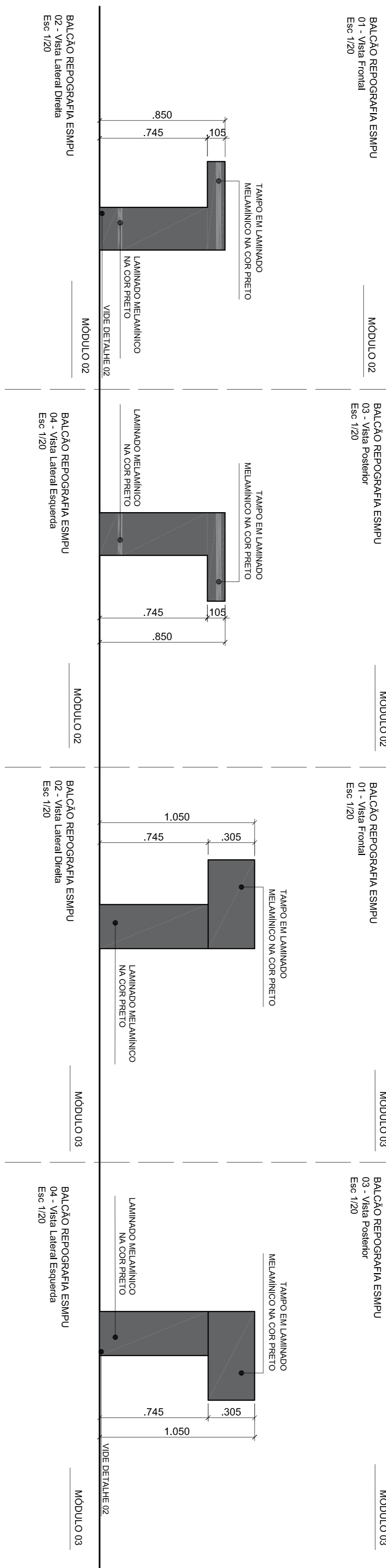
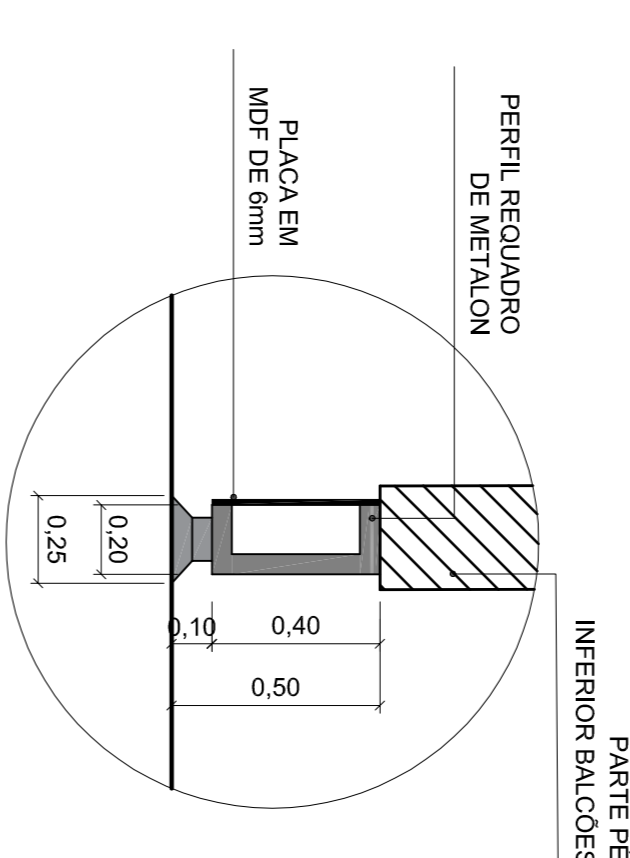

VISTA ISOMÉTRICA  
BALCÃO REPOGRAFIA ESMPU  
Módulos Separados Sem escala

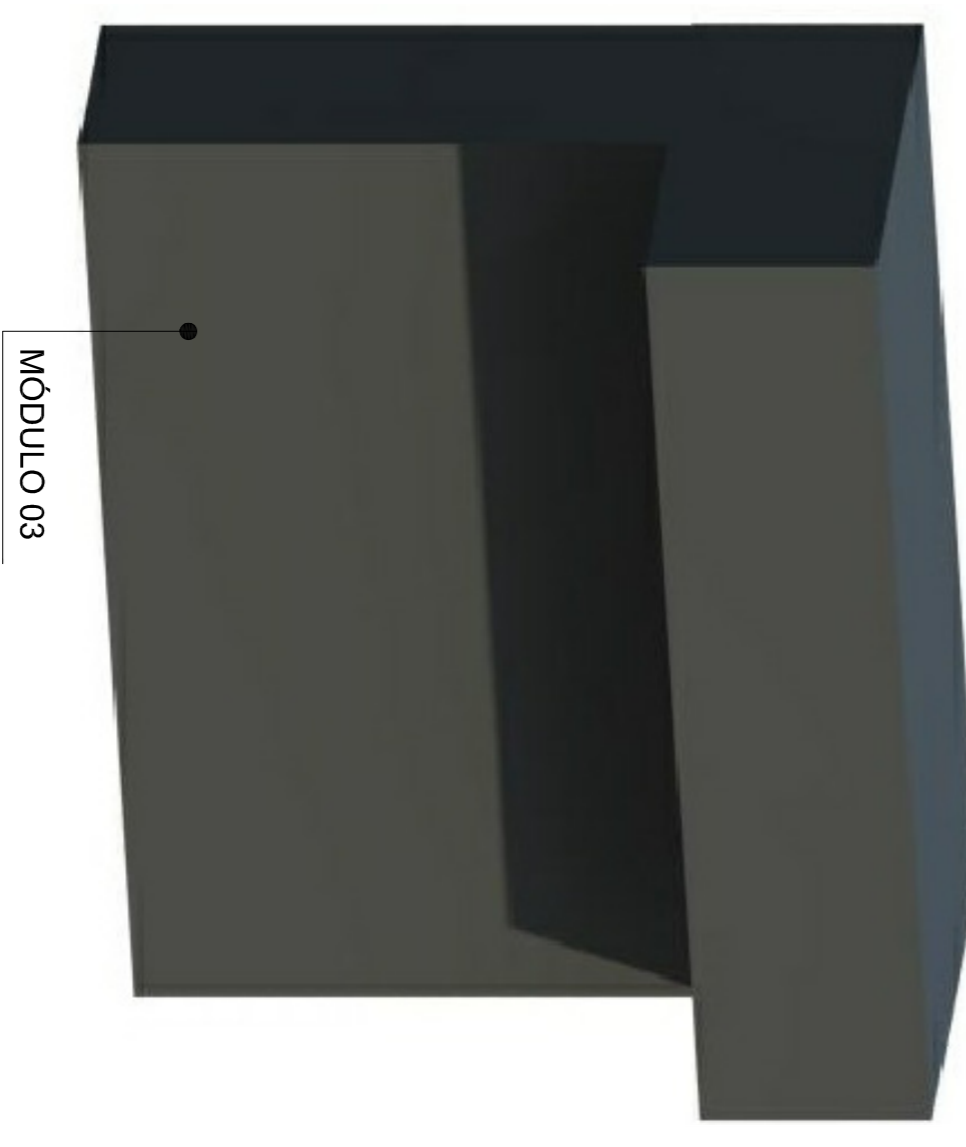
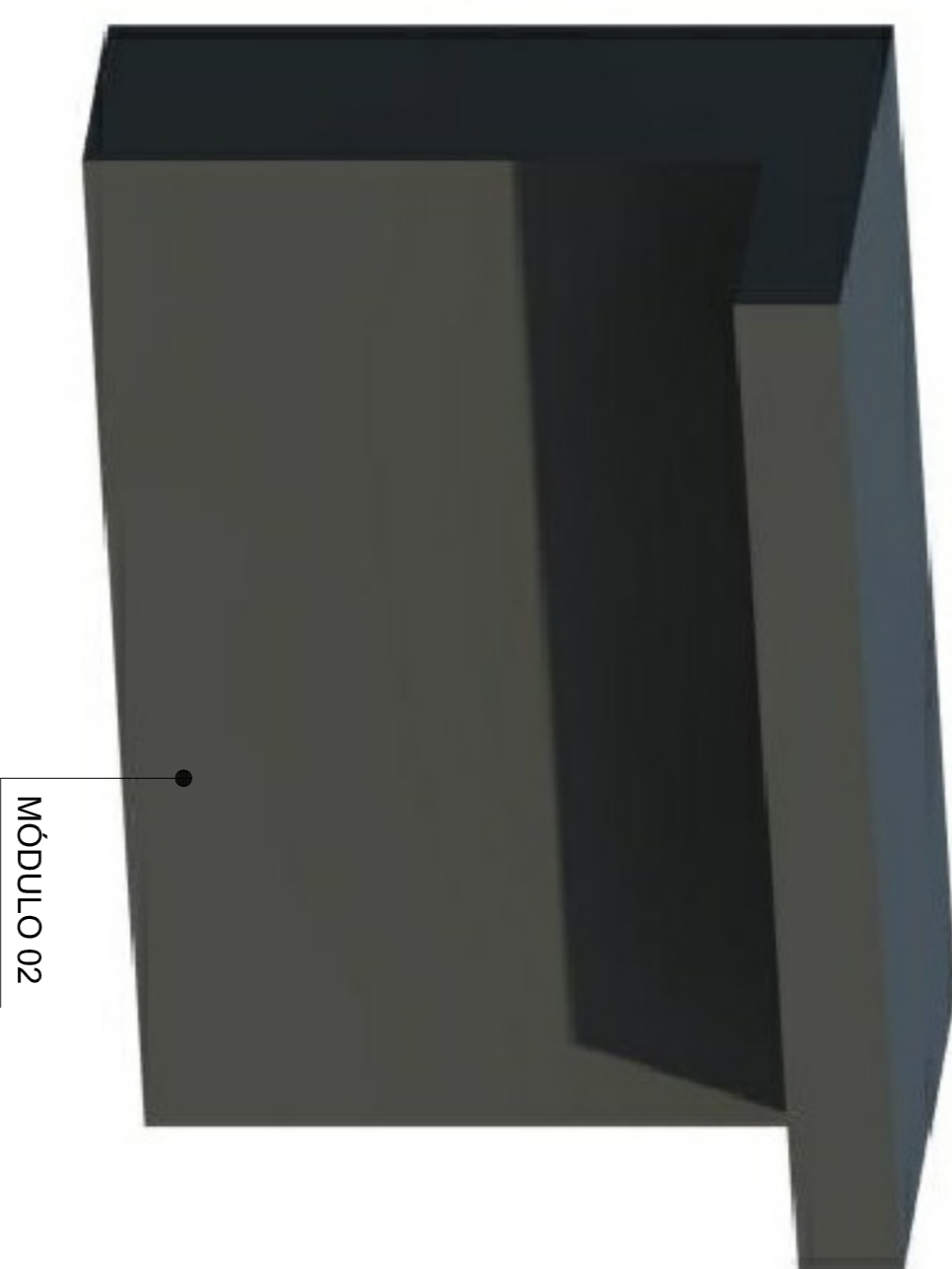

VISTA ISOMÉTRICA  
BALCÃO REPOGRAFIA ESMPU  
Montagem Frontal  
Sem escala

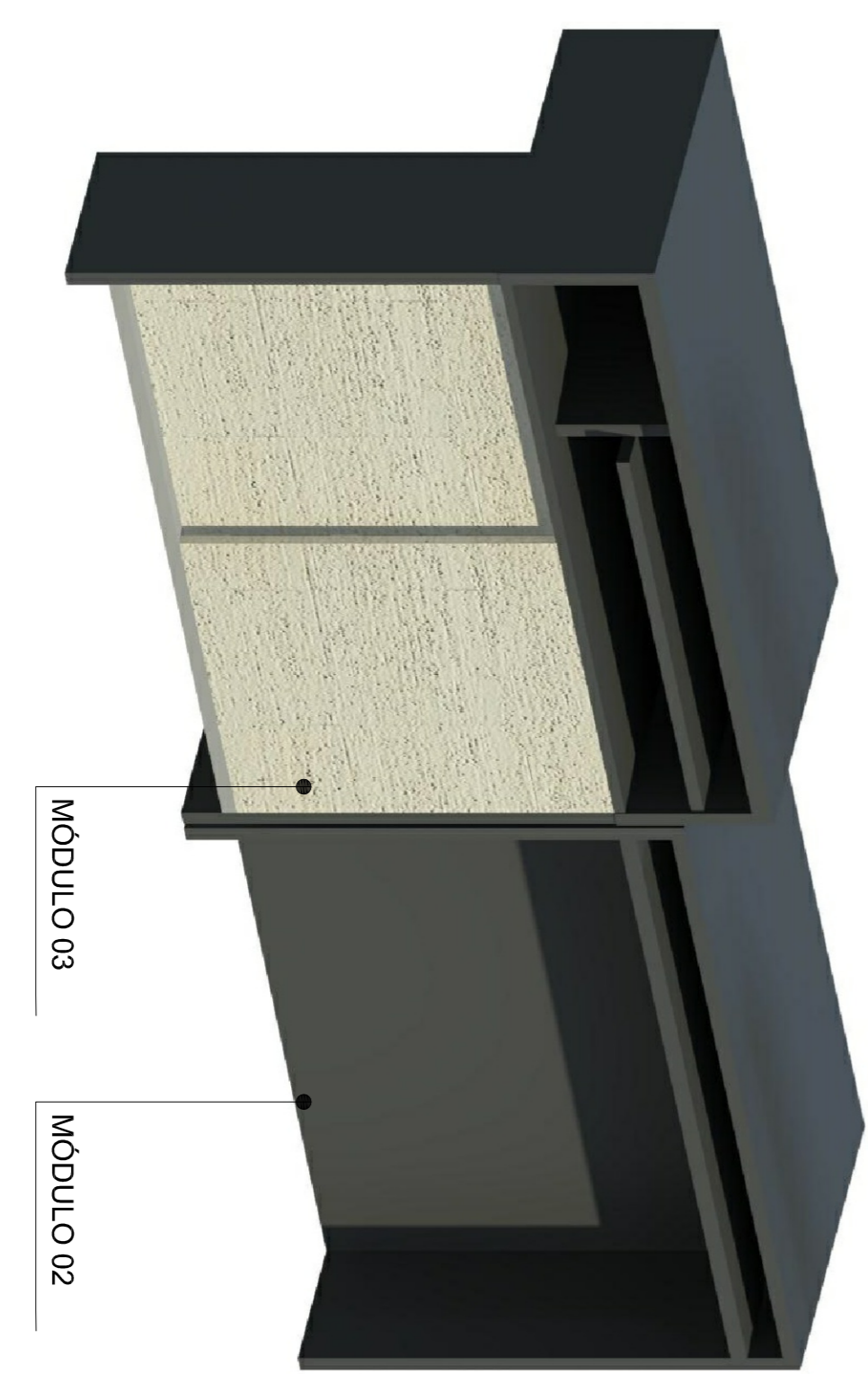

- OBS:
- 1 - será previsto fechamento em todo o perímetro da base em placa de mdf (6mm) para esconder o melão.
  - 2 - o melão também será previsto em todo o perímetro da base.
  - 3 - executar o balcão com contrapeso para não tombar.
  - 4 - o pé do balcão será regulável.
  - 5 - a distância entre os pés do balcão será de 50cm.
  - 6 - serão previstas nos praxadores duas placas de 0,09mm unidas para totalizar 0,18mm.
  - 7 - serão previstas nos praxadores duas placas de 0,09mm unidas para totalizar 0,18mm.
  - 8 - os tampos serão em fibra compensada.
  - 9 - o acabamento final deverá ser contínuo, sem emendas até a aresta vivas.
  - 10 - na fixação das peças de madeira não será permitido o uso de grampos.
  - 11 - na fixação das peças de madeira não será permitido o uso de grampos.

OBS:

1 - DEVERÃO SER CONFERIDAS AS MEDIDAS NO LOCAL.

	IDENTIFICAÇÃO	REPOGRAFIA	QUANTIDADE
	MODULARIO - 1.1 BALCÃO DE ATENDIMENTO 1-11	MODULO 02	01
	ESPECIFICAÇÃO	MODULO 03	01
	BALCÃO PARA RECEPÇÃO REPOGRAFIA ESMPU		
	CONTEÚDO	DATA	CATEGORIA
	PLANTA BAIXA, VISTAS E IMAGENS	19/07/2015	INDICADA
	PRESENÇA	INDICADA	DESIGN EXECUTIVO
	BRUNO AMARALVA		
			05/24